

Containerpools

Angebot
2024-2025



Cubepools - setzen Sie auf Qualität!

Wir sind europaweit führend im Bau von Schwimmbädern aus Seecontainern. Unsere eigenen Lösungen und Technologien entwickeln wir seit 2018. Wir verwenden nur Komponenten von höchster Qualität, die in Kombination mit unserer Arbeitsethik spektakuläre Ergebnisse liefern. Jeder unserer Containerpools steht für erstklassige Qualität und Langlebigkeit, die selbst den anspruchsvollsten Kunden gerecht wird. Darüber hinaus bestechen sie durch Mobilität, eine schnelle Montage und einem Minimum an Baumassnahmen und Zusatzkosten.

Es ist kein Zufall, dass Containerpools so beliebt sind – sie sind eine Investition, die sowohl als Innen- als auch als Außenpool geeignet ist. Als Hersteller garantieren wir die Qualität und die perfekte Ausführung unserer Pools.

Durch den aktiven Verkauf unserer modularen Pools haben wir wesentlich zum enormen Anstieg des Markenbewusstseins für umweltfreundliche Containerpools beigetragen, sowohl auf dem deutschen Markt als auch in Österreich, der Schweiz, Belgien, Frankreich, Schweden, Polen, England, Kroatien und Griechenland.

Unsere **Poolbecken verkleiden** wir mit der gewebeverstärkten Renolit Alkorplan Poolfolie. Dabei handelt es sich um langfristige Lösungen, die sicherstellen, dass es auf Jahre hinaus keine Verfärbungen gibt.

Pooldeck und Treppenausführung bestehen aus hochwertigem WPC (Holz-Kunststoff- Verbundwerkstoff), das neben einem minimalen Wartungsbedarf durch eine hohe UV- und Wetterbeständigkeit gekennzeichnet ist.

Der **Technikraum** verfügt über eine Zeitsteuerung, das Pool-Zubehör stammt von führenden, europäischen Herstellern.

Die Pools sind aus **One-way-Containern** hergestellt. Dies sorgt über Jahre für eine hohe Ästhetik, Haltbarkeit und Stabilität der Konstruktion.

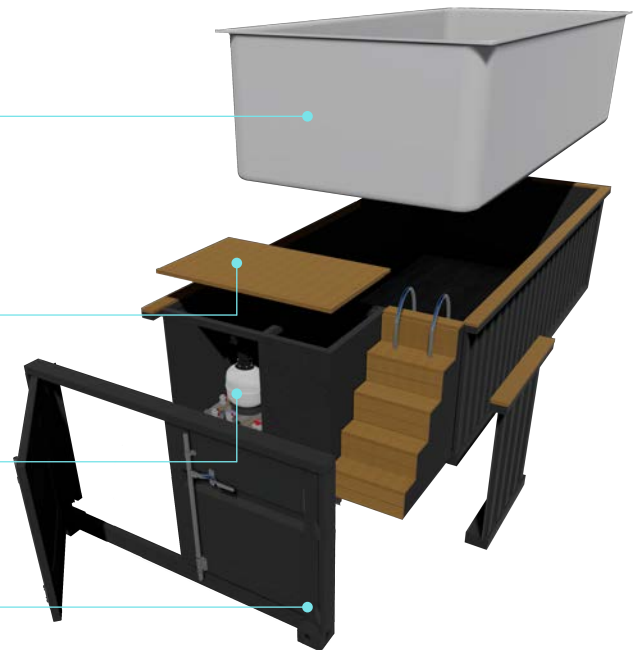

Freie
Personalisierung



Teilweise
keine Bauarbeiten



Mobil



Einstecken
und loslegen

Standortmöglichkeiten

Zahlreiche Varianten ermöglichen es Ihnen, den Pool praktisch an jedes Gelände und Bedürfnis anzupassen. Hier einige Beispiele.



Am Hang

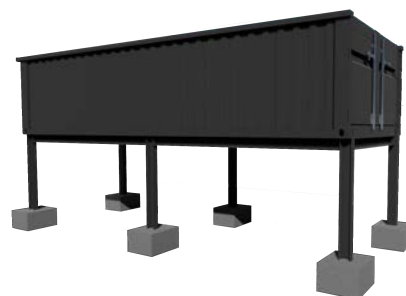

Auf einer Stahlkonstruktion



Mit Terrasse verbunden



Flach auf dem Boden



Teilweise im Erdreich versenkt

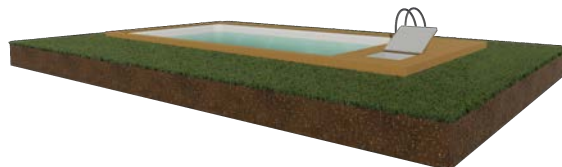

Vollständig im Erdreich versenkt



Konfigurieren Sie Ihren Pool

Stellen Sie den Pool nach Ihren eigenen Bedürfnissen zusammen. Wie entscheiden Sie sich, für die bewährte oder lieber für eine individuell Lösung?



Pakete:

Genießen Sie eine der drei am häufigsten ausgewählten Poolvarianten. Wenn Sie sich für dieses Paket entscheiden, wählen Sie nur die Farben aus. Die perfekte Wahl, wenn Sie Ihren neuen Pool schnell und unkompliziert genießen möchten.



Individuelle Auswahl:

Entwerfen Sie Ihren eigenen Pool: Wählen Sie die gewünschten Bauteile und Möglichkeiten aus und stellen Sie Ihren Wunschpool nach Ihren besonderen Bedürfnissen zusammen.

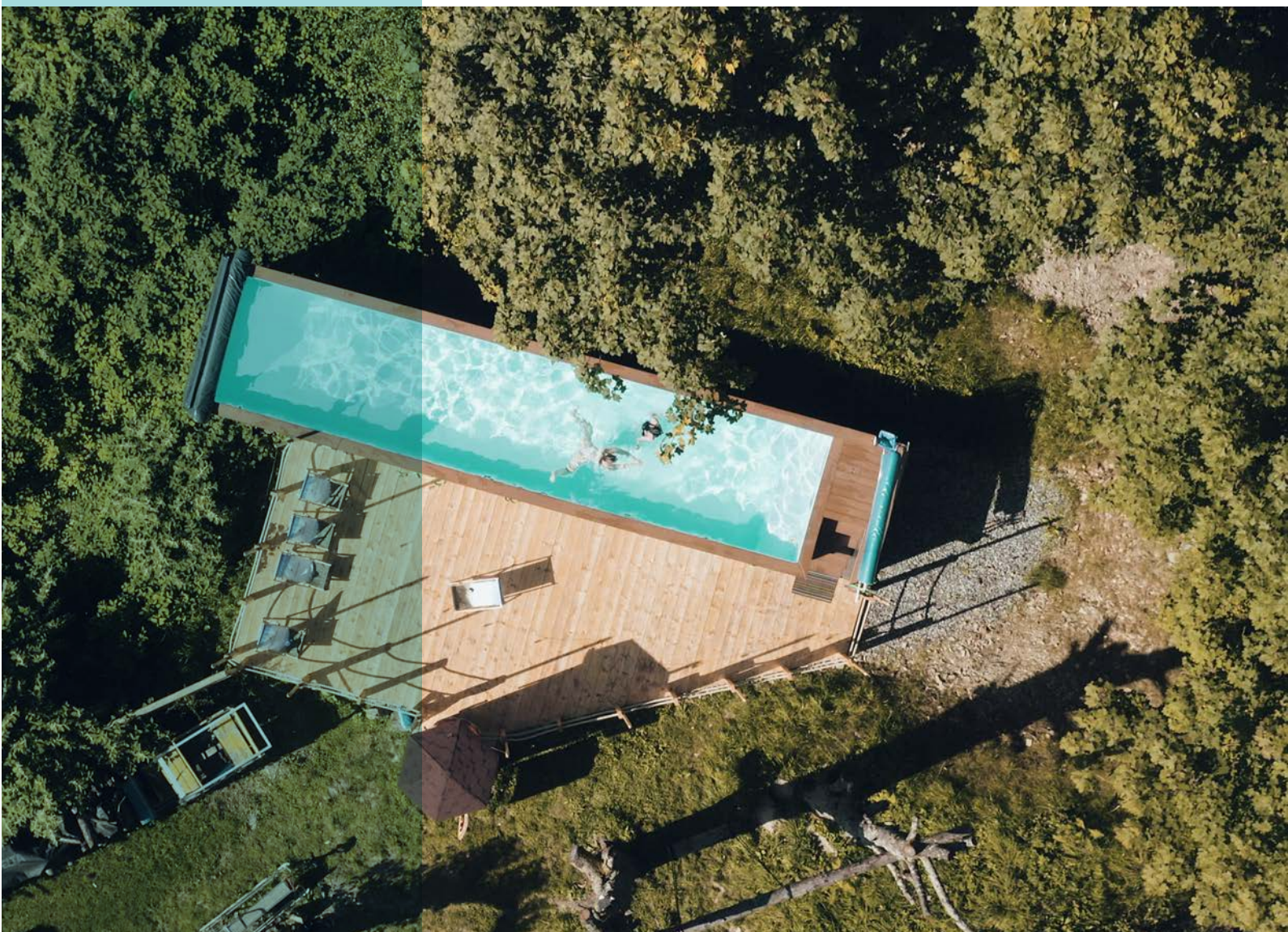

Paketkonfiguration



Pool Pakete

PAKETKONFIGURATION

Möchten Sie einfach nur Zeit mit Ihrer Familie verbringen? Brauchen Sie einen Moment der Entspannung nach einem langen Tag? Oder haben Sie Lust auf sportliche Aktivitäten? Wählen Sie eine der verfügbaren Varianten je nach Ihren Vorlieben und Bedürfnissen aus.

Verfügbare Varianten

	Basic Version zur eigenen Zusammenstellung	<small>cube</small> pool comfort	<small>cube</small> pool premium	<small>cube</small> pool sport&spa
Pooldeck und Poolumrandung aus Holz-Kunststoffverbundwerkstoff (WPC)	✓	✓	✓	✓
Filtersystem	✓	✓	✓	✓
Robuste Sicherheitstür	✓	✓	✓	✓
Reinigungsset	✓	✓	✓	✓
Treppe zum Pooldeck (verkleidet mit Holz-Kunststoffverbundwerkstoff)		✓	✓	✓
Poolleiter		✓	✓	✓
Wärmepumpe			✓	✓
Innenbeleuchtung			✓	✓
Thermoabdeckfolie			✓	✓
Aktives Filtermaterial			✓	✓
Stahlaufsätze für die Elemente im Becken			✓	✓
Gegenstromanlage				✓



Wählen Sie

Länge

Wählen Sie eine der beiden verfügbaren Längen:



6 m



9 m



12 m

	6 m	9 m	12 m
Außenhöhe	1,38 m	1,38 m	1,57 m
Wasserstand	1,15 m	1,15 m	1,30 m
Breite (innen/außen)	2,3 m/2,55 m	2,3 m/2,6 m	2,3 m/2,8 m
cube pool comfort	21 718 CHF	30 710 CHF	40 221 CHF
cube pool premium	25 089 CHF	35 856 CHF	45 367 CHF
cube pool sport&spa	27 238 CHF	38 553 CHF	48 064 CHF

Alle Preise inkl. MWST

Farben

Wählen Sie eine unserer einzigartigen Farbkombinationen aus. Links wählen Sie die Poolfarbe, rechts die Folienfarbe des Poolbeckens.



Moonlight Grey

RAL 7011
FOLIE Grey



Arctic Glacier

RAL 9016
FOLIE White



Night Sky

RAL 7016
FOLIE White



Deep Ocean

RAL 7016
FOLIE Light blue



French Riviera

RAL 5025
FOLIE Light blue



Blue Lagoon

RAL 7046
FOLIE Caraibbean



Warm Sandstone

RAL 1002
FOLIE Sand



Komplette Konfiguration



Ihr einzigartiger Pool

KOMPLETTE KONFIGURATION

Gehen Sie durch den vollständigen Konfigurationspfad und entscheiden Sie über jedes einzelne Element. Sehen Sie selbst, wie Sie Schritt für Schritt Ihren Traum-Pool zusammenstellen.

Was wählen Sie aus?

Länge

Entscheiden Sie sich für die Länge:



6 m

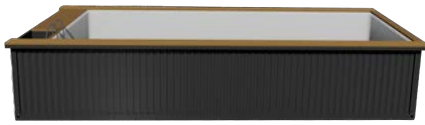

9 m

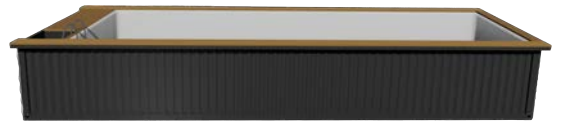

12 m

	6 m	9 m	12 m
Preis	20 283 CHF	28 867 CHF	38 378 CHF
Außenhöhe	1,38 m	1,38 m	1,57 m
Breite (innen/außen)	2,3 m / 2,55 m	2,3 m / 2,6 m	2,3 m / 2,8 m
Wasserstand	1,15 m	1,15 m	1,30 m



Im Preis enthalten sind:

- Pooldeck und Treppe aus WPC
- Sandfiltersystem mit Zeitschaltuhr
- 1 von 7 Beckenfarben zur Auswahl
- Beliebige Außenfarbe aus RAL Palette
- Poolchemikalienset
- Poolreinigungsset

Änderung der Abmessungen des Poolbeckens

Wir bieten die folgenden Möglichkeiten zur Änderung der Abmessungen des Poolbeckens an

	6 m	9 m	12 m
Verbreiterung des Poolbeckens auf 2,8m (Außenbreite des Pools: 3,2m)	4 156 CHF	6 232 CHF	8 313 CHF
Vertiefung auf 1,3m (Wassertiefe)	1 872 CHF	2 425 CHF	N/A
Vertiefung auf 1,4m (Wassertiefe)	2 769 CHF	3 463 CHF	5 539 CHF
Vertiefung auf 1,5m (Wassertiefe)	4 156 CHF	4 850 CHF	6 926 CHF



Ihr einzigartiger Pool

KOMPLETTE KONFIGURATION

Poolstandortmöglichkeiten

Überlegen Sie sich, wie Sie Ihren neuen Pool platzieren möchten, und wählen Sie eine der drei Varianten:



Flach auf dem Boden

6 m im Preis inklusive

9/12 m im Preis inklusive



Teilweise im Erdreich versenkt inkl. Verstärkung

6 m + 747 CHF

9/12 m + 873 CHF

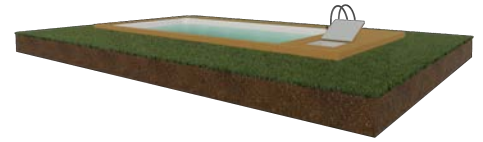

Vollständig im Erdreich versenkt, inkl. Verstärkung

6 m + 1 115 CHF

9 m/12 m + 1 251 CHF

Eingangsausführungen

Wählen Sie Ihren Treppenaufgang:



Keine Treppe – Pooldeck über die ganze Breite des Pools

6 m im Preis inklusive

9/12 m im Preis inklusive



Eingangstreppe vorne

6 m + 1 023 CHF

9/12 m + 1 145 CHF



Eingangstreppe seitlich

6 m + 1 373 CHF

9/12 m + 1 494 CHF



Leiter seitlich vom Pooldeck

6 m + 907 CHF

9/12 m + 1 086 CHF





Ihr einzigartiger Pool

KOMPLETTE KONFIGURATION

Wählen Sie Ihren Einstieg



Innenleiter

6 m	+ 252 CHF
9 m/12 m	+ 252 CHF

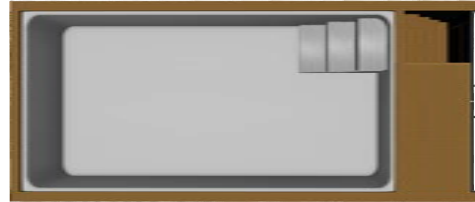

**Eingangstreppe seitlich
60 cm breit – 3 Stufen**

6 m	+ 810 CHF
9 m/12 m	+ 873 CHF

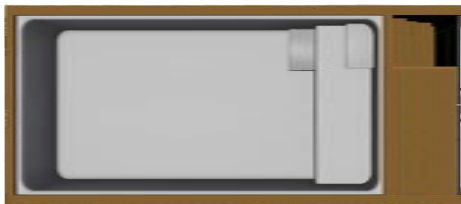

**Treppe mit
einer Bank**

6 m	+ 1 120 CHF
9 m/12 m	+ 1 246 CHF

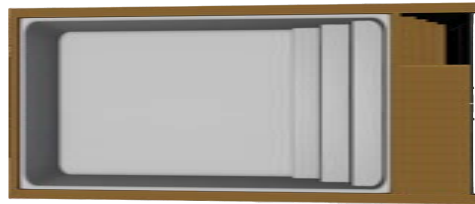

**Eingangstreppe über die gesamte
Poolbreite - 3 Stufen**

6 m	+ 1 620 CHF
9 m/12 m	+ 1 746 CHF

* Einbau von Gegenstromanlage ist nicht möglich

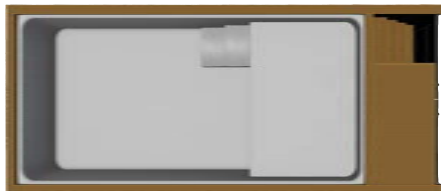

**Liege 1,6 m lang in 30 cm Tiefe +
2 Stufen 60 cm breit**

6 m	+ 2 231 CHF
9 m/12 m	+ 2 377 CHF

* Einbau von Gegenstromanlage ist nicht möglich









Ihr einzigartiger Pool

KOMPLETTE KONFIGURATION

Farben

Jetzt ist es Zeit, um die Farben Ihres Cubepools an die Umgebung anzupassen. Entscheiden Sie sich für die Aussenfarbe und die Farbe des Beckens:

Außenfarben (RAL)

-  Glacier (RAL 9003)
-  Slate (RAL 7046)
-  Anthracite (RAL 7016)
-  Beige (RAL 1013)
-  Caramel (RAL 1001)
-  Bark (RAL 1019)

-  Wind (RAL 9018)
-  Sage (RAL 7033)
-  Moss (RAL 6028)
-  Stream (RAL 5025)
-  Dust (RAL 7031)
-  Sea (RAL 5011)

Beckenfarbe

-  White
-  Grey
-  Light blue
-  Blue
-  Caribbean
-  Sand
-  Dark Grey

 Wir verwenden die Folie Renolit Alkorplan 2000



Fertigstellungsmöglichkeiten

Modifizieren Sie die Fertigstellung des Pools nach Ihrem Geschmack und Ihren Vorlieben:

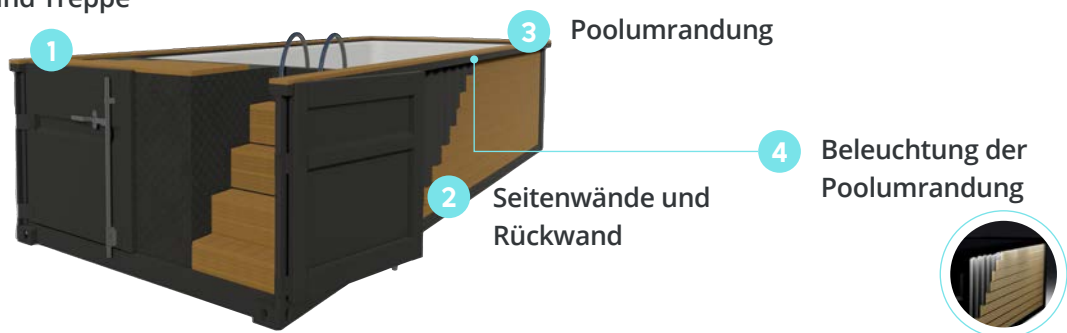



Pooldeck und Treppe





1 Pooldeck und Treppe

-  WPC - brazilian ipe
-  WPC - peruvian teak
-  WPC - westminster grey

2 Seitenwände und Rückwand

-  Containerblech in beliebiger Farbe
-  WPC - brazilian ipe
-  WPC - peruvian teak
-  WPC - westminster grey

3 Poolumrandung

-  WPC - brazilian ipe
-  WPC - peruvian teak
-  WPC - westminster grey



Ihr einzigartiger Pool

KOMPLETTE KONFIGURATION

2 Seitenwände und Rückwand

	Containerblech	WPC Seitenwand x1	WPC Rückwand
6 m	im Preis inklusive	+ 2 391 CHF	+ 1 116 CHF
9 m	im Preis inklusive	+ 3 585 CHF	+ 1 116 CHF
12 m	im Preis inklusive	+ 4 777 CHF	+ 1 116 CHF

4 Beleuchtung der Poolumrandung

6 m	+ 1 940 CHF
9 m	+ 2 561 CHF
12 m	+ 3 186 CHF

Poolfenster

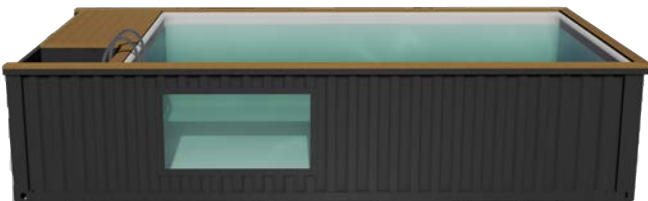

6 m	1,8 x 0,9 m	+ 3 613 CHF
6 m	2,8 x 0,9 m	+ 5 063 CHF
9 m /12 m	1,8 x 1 m	+ 3 739 CHF
9 m/12 m	2,8 x 1 m	+ 5 238 CHF

Es besteht die Möglichkeit mehrer Scheiben einzubauen

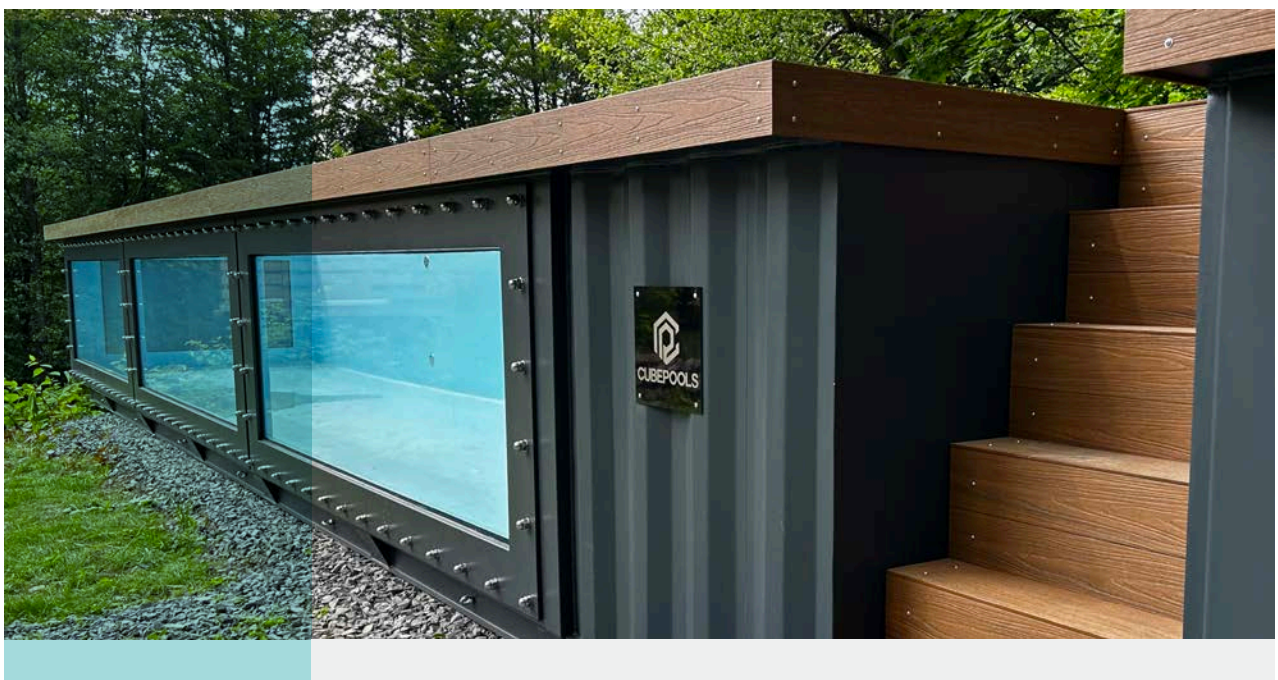



Ihr einzigartiger Pool

KOMPLETTE KONFIGURATION

Poolzubehör

Alternative Wasseraufbereitungsmethoden



**Salzwasserchlorinator
mit pH Modul**

Die Funktionsweise des Geräts basiert auf dem zyklischen Prinzip der Umwandlung von Salz in freies Chlor mittels einer tragbaren elektrolytischen Kammer. Das erzeugte Chlor verhindert das Wachstum von Algen, Mikroorganismen und Bakterien im Poolwasser. Das Gerät bietet nicht nur Reinigung, sondern auch Enthärtung des Poolwassers. Es besteht die Möglichkeit zur Erweiterung um ein RedOx-Modul.

Salzkonzentration: von 3,2 bis 100 g/l Chlorproduktion: 16 g/h

+ 3 676 CHF



**RX Modul (RedOx) zum
Salzwasserchlorinator**

Das Gerät misst und reguliert den Chlorgehalt im Poolwasser.

+ 582 CHF



UV Lampe

Das UV-Licht wird verwendet, um Mikroorganismen wie Bakterien, Viren, Algen zu neutralisieren und somit das Wasser zu desinfizieren. Lebensdauer der Lampe beträgt 9.000 Stunden.

6 m + 734 CHF

9/12 m + 805 CHF



**Dosieranlage für
Chlor mit pH Modul**

Die Dosierpumpe für pH und Chlor mit einer Dosierleistung von 1,5 l/h ermöglicht automatische Messung und proportionale Dosierung von Chemikalien. Das System überwacht und reguliert autonom den pH-Wert und die Konzentration vom Chlor im Poolwasser. Die Steuerung erfolgt über ein digitales Display.

6 m/9 m/12 m + 2 078 CHF



KOMPLETTE KONFIGURATION

Ihr einzigartiger Pool



Dosieranlage für aktiven Sauerstoff mit pH Modul

Die Dosierpumpe für pH und Aktivsauerstoff mit einer Dosierleistung von 1,5 l/h ermöglicht automatische Messung und proportionale Dosierung von Chemikalien. Das System überwacht und reguliert autonom den pH-Wert und die Konzentration von aktivem Sauerstoff im Poolwasser. Die Steuerung erfolgt über ein digitales Display.

+ 2 119 CHF

Filtration



Filtersystem Upgrade

Im Set enthalten sind:

- EMAUX Sandfilter für den Pool mit verstärktem Gehäuse und gewickeltem Glasfasergehäuse. Das Set enthält einen 6-Positionen-Ventil, Anschlüsse und Manometer.

- Speck BADU selbstansaugende Pumpe mit hochwertiger Verarbeitung

Erhöhte Leistung von 6m³/h bis 8 m³/h für 6m Pools

Erhöhte Leistung von 10m³/h bis 11 m³/h für 12m

6 m + 553 CHF

9 m/12 m + 694 CHF

Poolreinigung



Reinigungsroboter

Der kabellose, automatische Poolreiniger Wybotics WY200 ist vollständig autonom und benötigt keine Netzwerkverbindung. Der Reiniger kann eigenständig eine Route erstellen und schwer zugängliche Bereiche des Pools reinigen.

Betriebszeit: bis zu 200 Minuten.

+ 1 067 CHF

Poolgeländer

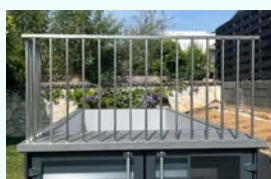

Barriere für den Pooldeck mit Treppen

Sicherheitsgeländer für das Pooldeck in Form des Buchstaben "L". Hergestellt aus Edelstahl.

Dimensionen 160x90 cm lang und 110 cm hoch.

+ 1 106 CHF



Ihr einzigartiger Pool

KOMPLETTE KONFIGURATION

Poolgeländer



**Barriere für
vollständigen Pooldeck**

Sicherheitsgeländer für das Pooldeck in Form des Buchstaben "L". Hergestellt aus Edelstahl. Dimensionen 250x90 cm lang und 110 cm hoch.

+ 1 504 CHF

Heizung



**Wärmepumpe
Hydro Pro**

Hoher Leistungszahl COP bis zu 6,2
Der "Alle Jahreszeiten"-Modell arbeitet bis -5°C
Einfache digitale Temperatursteuerung mit LCD-Display

Leiser Betrieb mit leiser rotierender Verdichter und leisem Lüfter

Für 6m Pools: Maximale Heizleistung: 3,7 kW

Für 12m Pools: Maximale Heizleistung: 6,5 kW

6 m + 1 800 CHF

9 m/12 m + 2 284 CHF



**Wärmepumpe
Hayward Powerline
Inverter**

Die vollinverter Wärmepumpe ist für den Betrieb bei niedrigen Temperaturen bis -7°C ausgelegt. Sie verfügt über eine intuitive Benutzeroberfläche mit LED-Display und arbeitet mit einem leisen Motor.

Für 6m Pools:

Maximale Heizleistung: 6,72 kW

Leistungszahl COP: von 4,96 bis 11,03

Für 12m Pools:

Maximale Heizleistung: 11,45 kW

Leistungszahl COP: von 4,8 bis 13,88

6 m + 2 216 CHF

9 m/12 m + 2 910 CHF



KOMPLETTE KONFIGURATION

Ihr einzigartiger Pool

Heizung



**Fairland Inverter-
Wärmepumpe
(Aquaviva TurboX)**

Fairland-Aquaviva InverX sind außergewöhnlich leistungsfähige und leise Wärmepumpen dank ihres stufenlosen Inverter-Kompressors. Die Turbo Silence-Technologie ermöglicht eine sanfte Leistungsregelung, um die optimale Wassertemperatur zu erreichen. Sie ist für den Einsatz bei niedrigen Temperaturen bis zu -15°C ausgelegt.

Für 6m Pools:

- Maximale Heizleistung: 9 kW
- Leistungszahl COP: von 7,2 bis 15,5

Für 12m Pools:

- Maximale Heizleistung: 13,5 kW
- Leistungszahl COP: von 5 bis 15,5

6 m + 3 492 CHF

9 m/12 m + 4 569 CHF

Poolzubehör



**Stahlaufsatz für
die Pooldüse**

Stahlaufsatz aus Edelstahl AISI 316L.

6 m/12 m + 301 CHF/St.



Abschäumerstahlaufsatz

Stahlaufsatz für den Abschäumer aus Edelstahl AISI 316L.

6 m/12 m + 238 CHF/St.

Beleuchtung



Beleuchtung

LED Innenbeleuchtung mit Fernbedienung.

6 m/12 m + 587 CHF/St.



Ihr einzigartiger Pool

KOMPLETTE KONFIGURATION

Poolabdeckung

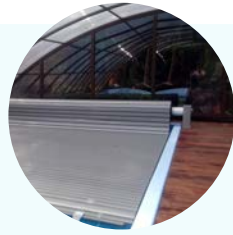

Manuelles Rollo aus PVC Stegpaneelen

Standardversion

Verbreitete Version

Es verhindert den Temperaturverlust durch die Wasseroberfläche und bietet einen sicheren Schutz, z. B. Kinder und Tiere, bis 100 kg.

Verfügbare Farben:

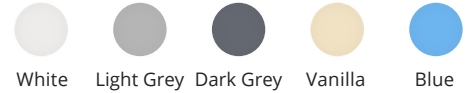

6 m	9 m	12 m
+ 4 016 CHF	+ 4 860 CHF	+ 5 902 CHF
+ 4 321 CHF	+ 5 490 CHF	+ 6 387 CHF



Automatisches Rollo aus PVC Stegpaneelen

Standardversion

Verbreitete Version

Es verhindert den Temperaturverlust durch die Wasseroberfläche und bietet einen sicheren Schutz, z. B. Kinder und Tiere, bis 100 kg.

Verfügbare Farben:



6 m	9 m	12 m
+ 7 480 CHF	+ 8 444 CHF	+ 9 351 CHF
+ 7 876 CHF	+ 8 895 CHF	+ 10 044 CHF



Unterflurroladen

Standardversion

Verbreitete Version

Automatisches Rollo (Unterflurroladen) aus PVC Stegpaneelen mit Fernbedienung. Reduziert die Temperaturübertragung durch die Wasserschicht.

6 m	9 m	12 m
+ 19 875 CHF	+ 20 467 CHF	+ 21 650 CHF
+ 21 102 CHF	+ 21 874 CHF	+ 24 061 CHF



Ihr einzigartiger Pool

KOMPLETTE KONFIGURATION

Poolabdeckung

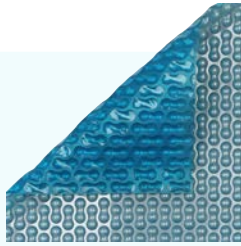

Thermoabdeckfolie mit einem Handroller

Handroller mit Thermofolie. Die Folie begrenzt den Temperaturverlust durch die Wasseroberfläche.

Standardversion

6 m

9 m

12 m

+ 573 CHF

+ 626 CHF

+ 834 CHF

Verbreitete Version

+ 698 CHF

+ 761 CHF

+ 1 014 CHF

Pooldeckverkleidung

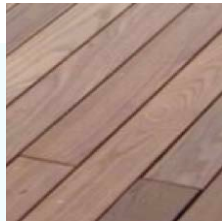

Pooldeck und Poolumrandung aus Termoesche

Termoesche ist ein thermisch behandeltes und dadurch sehr formstabiles, heimisches Holz. Durch die Hitzebehandlung werden die Zellhohlräume im Holz fast gänzlich geschlossen, was Riss- und Schieferbildung minimiert. Termoesche gehört der Dauerhaftigkeitsklasse 1 an.

Standardversion

6 m

9 m

12 m

+ 970 CHF

+ 1 523 CHF

+ 2 076 CHF

Verbreitete Version

+ 970 CHF

+ 1 523 CHF

+ 2 076 CHF

Düsen

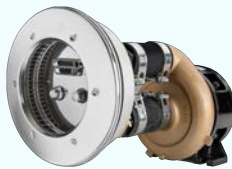

Gegenstromanlage

Gegenstromanlage aus Edelstahl AISI 316L mit einer Pumpe mit der Kapazität von 60 - 70 m³/h. Neue Strömungstechnik mit zwei ovalen Düsen, eine nach unten gerichtet, ermöglicht ein natürliches Schwimmen.

Bei der Versorgung des Pools mit 220V: 60m³/h, 5KM + 2 216 CHF

Bei der Versorgung des Pools mit 380V: 70m³/h, 5.5KM + 2 367 CHF



Ihr einzigartiger Pool

KOMPLETTE KONFIGURATION

Sonstiges



**Solar-
Gartendusche**

Solardusche mit 28L Volumen anschließbar mit einem Gartenschlauch.

+ 417 CHF



Liegestuhl

Das Gestell der Liege ist aus verstärktem Aluminium und Kunststoff gefertigt. Die Abdeckung besteht aus PVC (70%) und Polyester (30%), die widerstandsfähig gegenüber negativen äußeren Einflüssen sind
Farbe: Weiss und schwarz
Maße: 1910x715x300 mm

+ 369 CHF

Sonstiges

**Anschluss an eine
externe Wärmequelle**

Vorbereitung des Wasserkreislaufs im Pool für den Anschluss an eine externe Wärmequelle.

+ 238 CHF

Winterschutzplane

Winterabdeckung aus PVC mit Aluminiumquerprofilen.

6 m

9 m

12 m

+ 1 120 CHF

+ 1 683 CHF

+ 2 241 CHF

**Chemie-Set für
automatische pH-
und Sauerstoff-
Dosieranlage**

- Flüssiges pH-Minus 40 kg (Konzentration 50%) für automatische Dosierung.
- Flüssiger Aktivsauerstoff 30 kg (Aquablanc) für automatische Dosierung - zur Verdünnung vorgesehen.

+ 296 CHF



Ihr einzigartiger Pool

KOMPLETTE KONFIGURATION

Sonstiges

Chemie-Set für automatische pH- und Chlor-Dosieranlage

- Flüssiges pH-Minus 40 kg (Konzentration 50%) für automatische Dosierung.
- Flüssiges Chlor 35 kg für automatische Dosierung gemäß DIN 19643

+ 238 CHF

Chemie-Set für die Salzwasserelektrolyse

- Flüssiges pH-Minus 40 kg (Konzentration 50%).
- Wasserenthärtungssalz 100 kg

+ 160 CHF

Tabletten mit Chlor 1 kg

Maxi Chlor Tabletten 1 kg (Multitabletten 200 g Chlor + Flockungsmittel + Algenschutz)

+ 24 CHF

Tabletten mit Chlor 5 kg

Maxi Chlor Tabletten 5 kg (Multitabletten 200 g Chlor + Flockungsmittel + Algenschutz)

+ 49 CHF

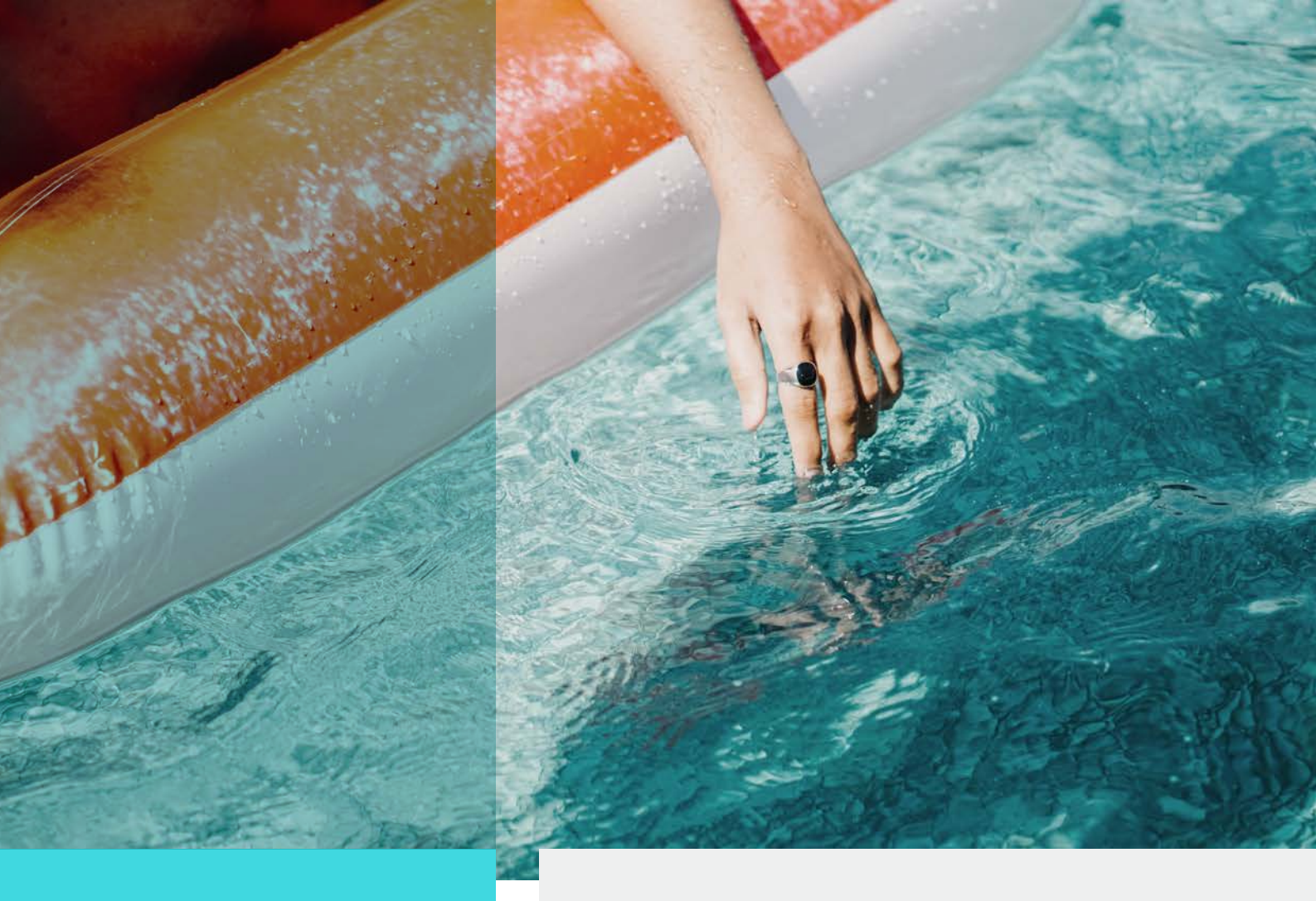

Ihr Ansprechpartner:

HPWARTUNG.CH

Haus-Pool-Wartung GmbH

Haus-Pool-Wartung GmbH
Bremgarterstrasse 60
8967 Widen

Tel.: +41 77 400 70 46
Email: info@hpwartung.ch
Website: www.hpwartung.ch